







Aufbauanleitung 01/2022

WERKZEUG:

Innensechskantschlüssel SW4 und SW5 (beiliegend)

- 12 x XS Stahldübel 
- 12 x Verbindergehäuse 
- 12 x Madenschrauben 
- 24 x Confirmat Schrauben (5x50) 
- 2 x Senkkopfschrauben (M8x50) 
- 2 x Mittelfüße, verstellbar 

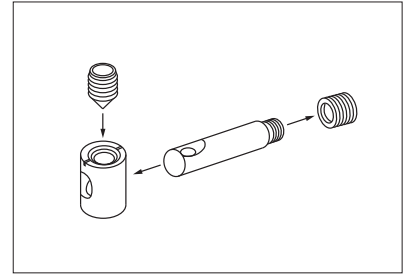

Bitte beachten Sie die Funktionsweise der Beschläge:
<https://www.youtube.com/watch?v=ioIUTDqtvgE>

Führen Sie den Aufbau des Bettes **auf einer weichen Unterlage (z.B. einer Decke)** aus, um Beschädigungen zu vermeiden.

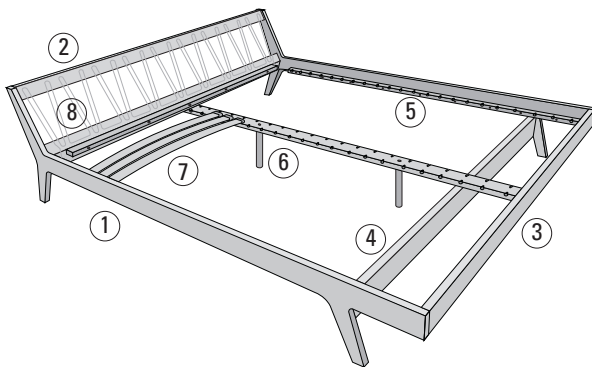

- 1** Längsseiten
- 2** Kopfteile
- 3** Fußteil
- 4** unterer Querbalken

- 5** seitliche Auflageleisten
- 6** Mittelsteg und Mittelfüße
- 7** Federleisten und Kautschukkappen
- 8** Lederschnur

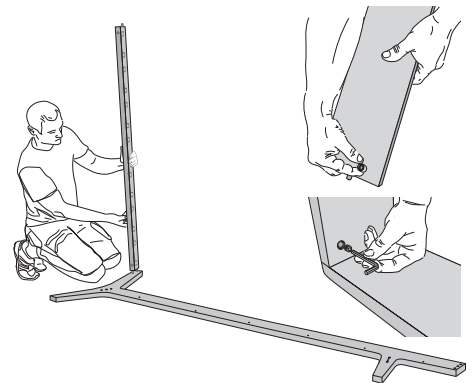

1. Drehen Sie alle XS Dübel in die Längsseiten (1) und stecken Sie die Verbindergehäuse in die dafür vorgesehenen Bohrungen. Bolzen und Gehäuse richtig ausrichten! Die zwei Kopfteile (2) auf die Längsseite (1) aufstecken und mit Madenschrauben fixieren.

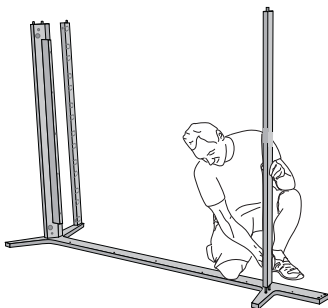

2. Stecken Sie den unteren Querbalken (4) auf die Längsseite (1) und montieren diesen.

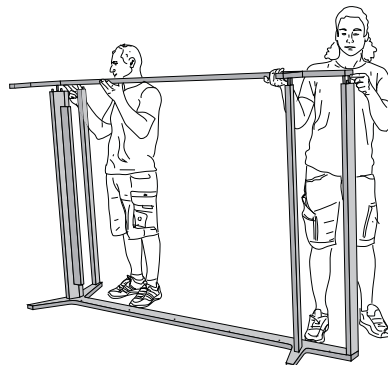

3. Befestigen Sie nun das Fußteil (3) an der Längsseite (1). Stecken Sie anschließend die zweite Längsseite (1) auf die bereits zusammengebauten Teile und fixieren sie.

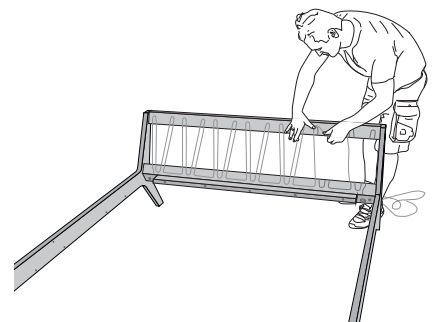

4. Fädeln Sie die Lederschnur (8) durch die Vertiefungen im Kopfteil (2). Ziehen Sie die Schnur nur leicht an und fixieren Sie sie mit den Spannern.

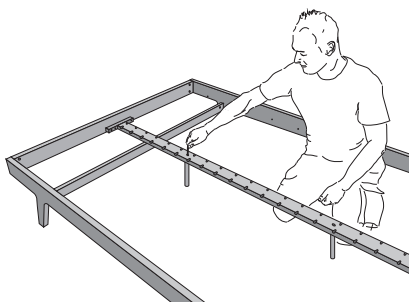

5. Befestigen Sie die mittlere Auflageleiste (6) und schrauben Sie die Mittelfüße mit den Senkkopfschrauben an den Mittelsteg.

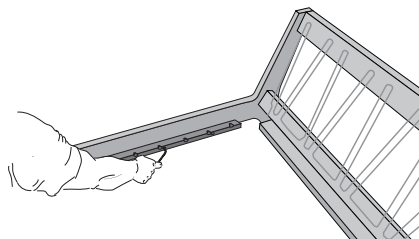

6. Bringen Sie die seitlichen Auflageleisten (5) mit den Confirmat Schrauben an den Bettseiten (1) an.

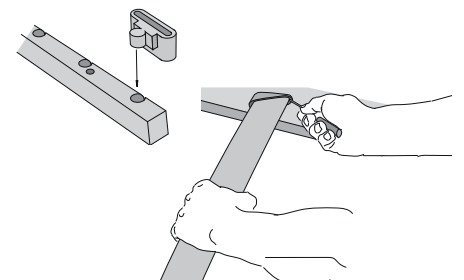

7. Setzen Sie die Kautschukkappen (7) in die entsprechenden Bohrungen der Auflageleisten und stecken Sie die Federleisten ein.