







GRAND MELLOW

ZEITRAUM

Aufbauanleitung 01/2022

WERKZEUG:

Innensechskantschlüssel SW4 und SW5 (beiliegend)

- 12 x XS Stahldübel 
- 12 x Verbindergehäuse 
- 12 x Madenschrauben 
- 24 x Confirmat Schrauben (5x50) 
- 2 x Senkkopfschrauben (M8x50) 
- 2 x MittelfüÙe, höhenverstellbar 

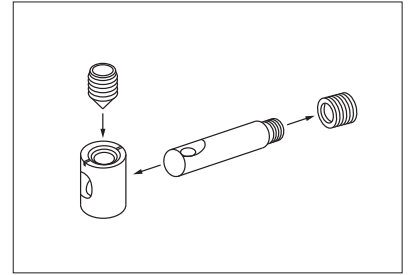

Bitte beachten Sie die Funktionsweise der Beschläge:
<https://www.youtube.com/watch?v=ioiUTDqtvgE>

Führen Sie den Aufbau des Bettes **auf einer weichen Unterlage (z.B. einer Decke)** aus, um Beschädigungen zu vermeiden.

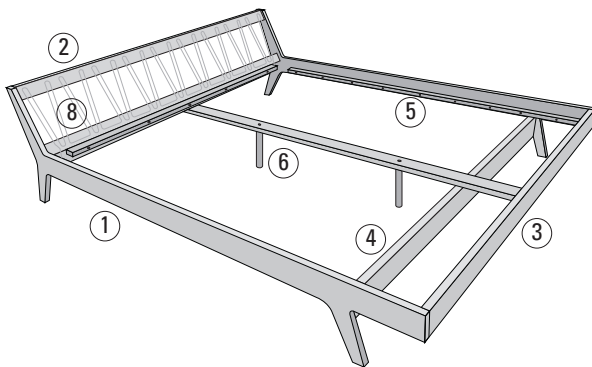

- 1** Längsseiten
- 2** Kopfteile
- 3** Fußteil
- 4** unterer Querbalken

- 5** seitliche Auflageleisten
- 6** Mittelsteg und MittelfüÙe
- 7** Lederschnur

- 1.** Drehen Sie alle XS Dübel in die Längsseiten (1) und stecken Sie die Verbindergehäuse in die dafür vorgesehenen Bohrungen. Bolzen und Gehäuse richtig ausrichten!

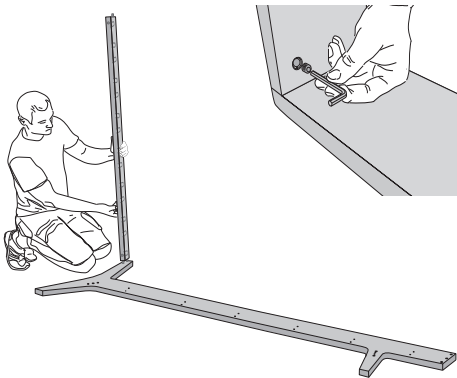

- 2.** Stecken Sie die zwei Kopfteile (2) auf die Längsseite (1) auf und fixieren Sie sie mit den Madenschrauben.

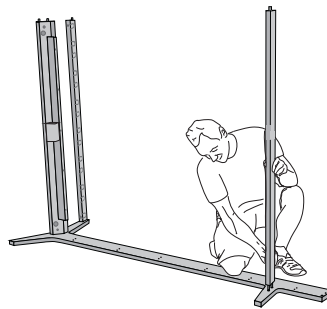

- 3.** Stecken Sie den unteren Querbalken (4) auf die Längsseite (1) und montieren diesen.

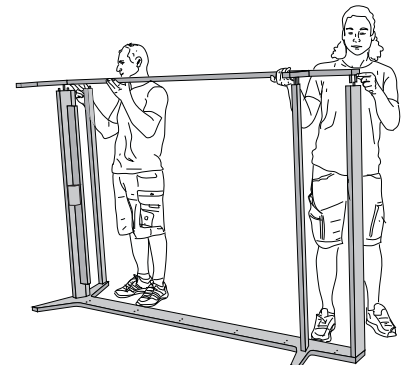

- 4.** Befestigen Sie nun das Fußteil (3) an der Längsseite (1). Stecken Sie anschließend die zweite Längsseite (1) auf die bereits zusammengebauten Teile und fixieren sie.

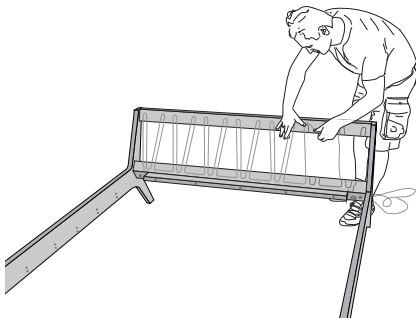

- 5.** Fädeln Sie die Lederschnur (8) durch die Vertiefungen im Kopfteil (2). Ziehen Sie die Schnur nur leicht an und fixieren Sie sie mit den Spannern.

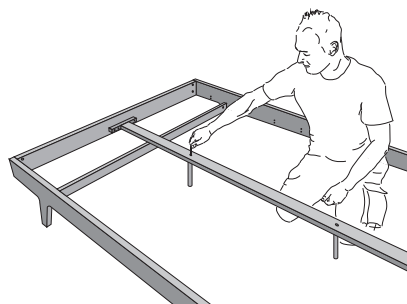

- 6.** Befestigen Sie die mittlere Auflageleiste (6) und schrauben Sie die MittelfüÙe mit den Senkkopfschrauben an den Mittelsteg.

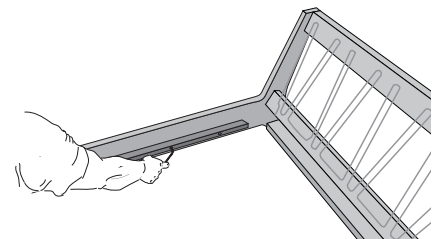

- 7.** Bringen Sie die seitlichen Auflageleisten (5) mit den Confirmat Schrauben an den Bettseiten (1) an.