

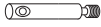





Aufbauanleitung 07/2022

WERKZEUG:

Innensechskantschlüssel SW4 und SW5 (beiliegend), Kreuz-Schlitz Schraubendreher

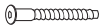
14x XS Bolzen		3x Gewindestangen (M8x70)	
14x Verbindergehäuse		3x Gewindestangen (M8x215)	
14x Madenschrauben		3x MittelfüÙe, verstellbar	
24x Confirmatschrauben		3x Abstandsklötze (100x60x40)	
3x Hülsenmutter (M8)		3x Abstandsklötze (40x60x40)	

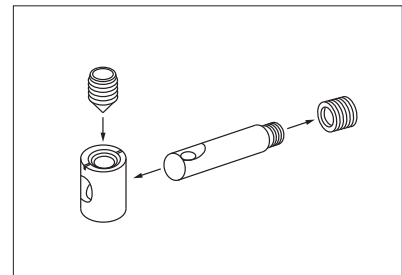

Funktionsvideo:
<https://www.youtube.com/watch?v=iolUTDqtvgE>

Führen Sie den Aufbau des Bettes **auf einer weichen Unterlage (z.B. einer Decke)** aus, um Beschädigungen zu vermeiden.

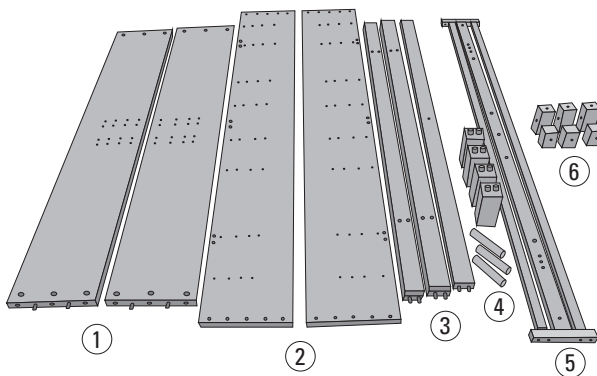

- 1 Kopf- und Fußteil
- 2 Längsseiten
- 3 Quertraversen
- 4 Bett- und MittelfüÙe
- 5 Mittelsteg und seitliche Auflageleisten
- 6 Abstandsklötze

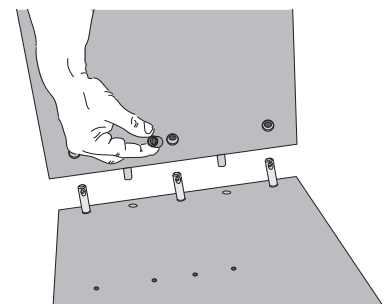

1. Bolzen in die Längsseiten (2) eindrehen und Verbindergehäuse in mittlere Quertraverse (3), Kopf- und Fußteil (1) einstecken. Bolzen und Gehäuse richtig ausrichten!

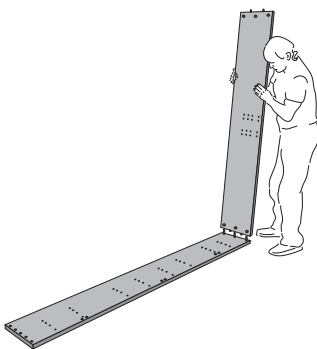

2. Kopf- und Fußteil aufstecken und mit Madenschrauben fixieren.



3. Die BettfüÙe (4) auf die äußeren Quertraversen aufstecken und diese an der Bettseite montieren. Die mittlere Quertraverse mit XS Verbindern sichern.

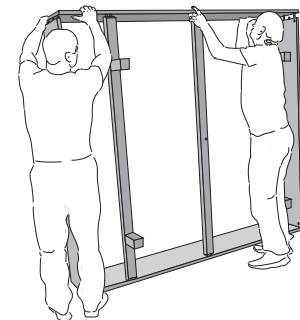

4. Zweite Längsseite aufstecken und mit Verbindern fixieren.

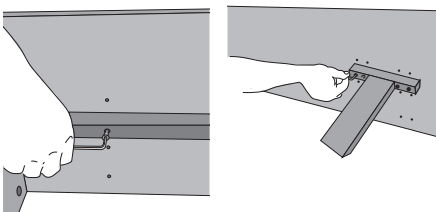

5. Seitliche Halteleisten und Mittelsteg (5) mit den Confirmatschrauben befestigen.

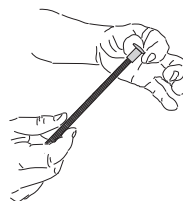

6. Die Hülsenmuttern auf die Gewindestangen (kurze Gewindestangen nur für unterste Einlegetiefe) schrauben. Die richtigen Abstandsklötze (6) nach der gewünschten Einlegetiefe auswählen. Die MittelfüÙe unter den Quertraversen positionieren und die Gewindestangen von oben festdrehen. Den Mittelfuß festhalten und in der Höhe einstellen.

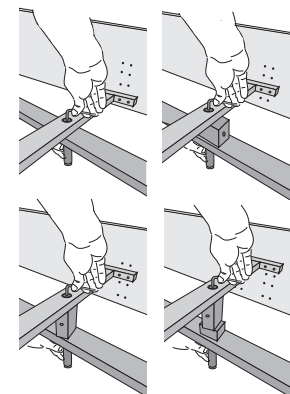

ohne Abstandsklotz: Einlegetiefe 24,5 cm
 liegender großer Abstandsklotz: Einlegetiefe 18,5 cm
 stehender großer Abstandsklotz: Einlegetiefe 14,5 cm
 beide Abstandsklötze: Einlegetiefe 10,5 cm